

COPYRIGHT © Hangzhou EZVIZ Software Co, Ltd. 禁・無断複製。

文章、画像、図表を含むすべての情報は、Hangzhou EZVIZ Software Co., Ltd. (以下、「EZVIZ」とする)の所有するものとします。本ユーザーマニュアル(以下、「本マニュアル」とする)は、EZVIZの事前の書面による許可なく、部分的または全体的にかかわらず、再生産、変更、翻訳または配布できないものとします。特に規定されていない限りEZVIZは明示の有無によらず本マニュアルに関しての補償はおこないません。

このマニュアルについて

本マニュアルには製品の使用および管理についての指示が含まれています。ここに記載されている写真、表、画像およびその他すべての情報は説明のみを目的としています。本マニュアルに含まれる情報は、ファームウェア更新やその他の理由で通知なく変更されることがあります。最新版は、EZVIZ™ Web サイトを参照してください(<http://www.ezviz.com>)。

改訂記録

ニューリリース - 2025年11月

商標に関する確認

EZVIZ™,  などの EZVIZ の商標およびロゴは、さまざまな国や地域における EZVIZ の所有物です。以下に示されたその他の商標およびロゴは、各権利保有者の所有物です。

法的免責事項

適用法により許容される範囲内で、記載の製品とそのハードウェア、ソフトウェアおよびファームウェアは、あらゆる不具合やエラーを含め、そのままの形で提供されるものとし、EZVIZ では、明示の有無によらず、一切の保証(性能、品質、特定の目的に対する適合性および第三者の権利非侵害を含みますが、これらに限定しない)を行いません。EZVIZ およびその取締役、役員、従業員または代理人は、本製品の利用に関連する事業利益の損失や事業妨害、データや文書の損失に関する損害を含む特別、必然、偶発または間接的な損害に対して、たとえ EZVIZ がそれらについて通知を受けていたとしても、一切の責任を負いません。

適用法で認められる最大限の範囲において、いかなる場合も、すべての損害に対する EZVIZ の責任総額は、本製品の当初の購入価格を超えないものとします。

EZVIZ は、以下に起因する製品の中断またはサービスの終了の結果から生じる人身傷害または財産上の損害に対して一切の責任を負わないものとします。A) 不適切なインストールまたは要求以外の使用、b) 国または公共の利益の保護、c) 不可抗力、d) ご自身または第三者(第三者の製品、ソフトウェア、アプリケーションなどの使用を含むが、これらに限定されない)に起因するもの。

インターネットアクセスを伴う製品に関して、当該製品の一切の使用は、お客様自身の責任によるものとします。EZVIZ は、異常操作、プライバシー漏えいまたはサイバー攻撃、ハッキング、ウィルス検査やその他のセキュリティリスクから生じるその他の損害に対して一切の責任を負わないものとします。ただし、必要に応じて、EZVIZ は適宜技術サポートを提供します。監視法やデータ保護法は、法域によって異なります。本製品のご使用前に、使用地の裁判管轄地域におけるすべての関連法を確認して、必ず適用法に準拠するように利用してください。本製品が不正な目的で使用された場合 EZVIZ は責任を負わないものとします。上記と適用法における矛盾がある場合については、後者が優先されます。

目次

概要	1
1. パッケージ同梱物.....	1
2. きほん.....	1
EZVIZ アプリの入手	2
電源に接続	3
インターネットに接続	3
オプション A:Wi-Fi 接続.....	3
オプション B:ケーブルによる接続.....	4
設置	4
1. microSD™カードの取り付け (オプション).....	4
2. 設置場所.....	5
3. 設置手順.....	5
4. 防水キットの取付(オプション).....	8
EZVIZ アプリの操作	9
1. ライブビュー.....	9
2. インテリジェント検知.....	10
EZVIZ Connect	11
1. Amazon Alexa を使用する.....	11
2. Google Assistant を使用する.....	12
FAQ	13
ビデオ製品使用イニシアチブ	14

概要

1. パッケージ同梱物



カメラ (×1)



マウントブラケット (×1)



ドリルテンプレート (×1)



防水キット (×1)



ねじキット (×1)



電源アダプタ (×1)



規制情報 (×1)



クイックスタートガイド (×1)

① 電源アダプタの外観は、お買い上げの製品と異なることがあります。

2. きほん

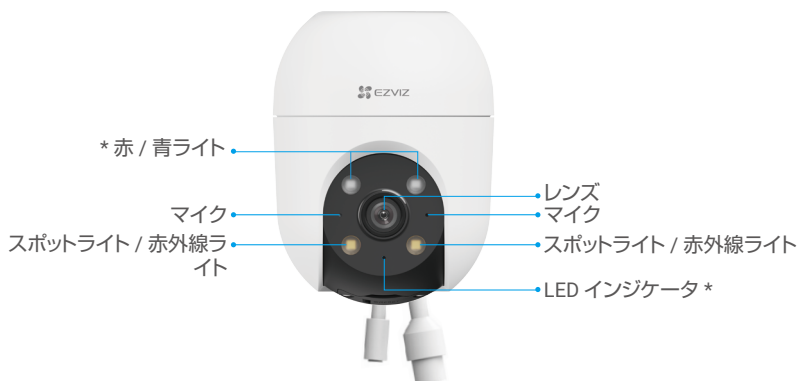



名称	説明
赤 / 青ライト	<ul style="list-style-type: none"> アラーム カメラを EZVIZ アプリに追加した後、カメラのライブビュー画面でアラームを有効にすることができます。カメラは警報を鳴らし、スポットライトが点滅し、赤と青のライトが交互に赤と青で点滅します。 インテリジェント検知 カメラを EZVIZ アプリに追加した後、インテリジェント検出を有効にすることができます(詳細はインテリジェント検出を参照してください) "Intelligent Detection")アラームが作動するとカメラはブライト設定で設定されたパラメーターに基づいて対応する音声および視覚アラートを生成します。 <p>① スポットライトと赤 / 青ライトがインテリジェント検出シナリオで正常に機能するようにするには、EZVIZ アプリの設定 -> ライト設定で対応するライトを有効にしてください。</p>
LED インジケータ	<ul style="list-style-type: none"> ■ 赤色で点灯:カメラが起動中です。 ● ● ゆっくり赤で点滅:ネットワーク異常です。 ●●● 速く点滅(赤):カメラに異常(例: microSD™カードのエラー)が発生しています。 ■ 青色で点灯: EZVIZ アプリ上でビデオを閲覧中です。 ● ● ゆっくり青で点滅:カメラは正常に動作しています。 ●●● 高速点滅ブルー:カメラはネットワーク接続に準備完了です。
RESET ボタン	カメラが動作している間にボタンを 5 秒間長押しして再起動させ、パラメータをすべてデフォルトに設定してください。
microSD™カードスロット	<ul style="list-style-type: none"> microSD™カード(別売)をカードスロットに挿入します。使用前に EZVIZ アプリで初期化してください。 推奨互換性:クラス 10、最大スペース 512GB。

EZVIZ アプリの入手

1. 携帯電話を Wi-Fi ネットワークに接続します(推奨)。
2. App Store または Google Play™ で「EZVIZ」を検索して、EZVIZ アプリをダウンロードしてインストールします。
3. アプリを起動し、EZVIZ ユーザーアカウントを登録します。



- ①** 既にアプリを使用している場合、最新バージョンであることをご確認ください。アップデートが入手できるかどうか確認するには、App Store に進み、EZVIZ を検索してください。

電源に接続

電源ポートを付属の電源アダプターでコンセントに接続してください。

- ① 電源コンセントは電源アダプターの近くに設置すること。また、簡単にアクセスできる状態にすること。
- カメラのネットワーク設定の準備ができると、LED インジケータが青く速く点滅します。



インターネットに接続

- ① Wi-Fi 接続:カメラを Wi-Fi に接続します。**オプション A** を参照してください。
- ケーブルによる接続:カメラをルーターに接続します。**オプション B** を参照してください。

オプション A:Wi-Fi 接続

- EZVIZ アプリを使ってアカウントにログインします。
- ホーム画面で、右上の「+」をタップして QR コードスキャンページに移動します。
- クイックスタートガイドの表紙またはカメラの本体にある QR コードをスキャンします。

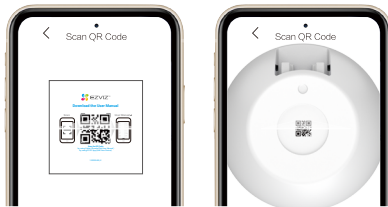

- EZVIZ アプリウィザードに従って Wi-Fi 設定を完了し、EZVIZ にカメラを追加します。

- ① お使いのスマートフォンが接続されている Wi-Fi にカメラを接続してください
- Wi-Fi 接続に失敗した場合、または別の Wi-Fi にカメラを接続したい場合は、RESET ボタンを 5 秒間押し続けてから、上記の手順を繰り返してください。

オプション B: ケーブルによる接続

1. Ethernet ケーブル (別売) で、ルータの LAN ポートにカメラを接続します。

i カメラがインターネットに接続されると、LED インジケータが青でゆっくり点滅します。



2. EZVIZ アプリを使ってアカウントにログインします。

3. ホーム画面で、右上の「+」をタップして QR コードスキャンページに移動します。

4. クイックスタートガイドの表紙またはカメラの本体にある QR コードをスキャンします。

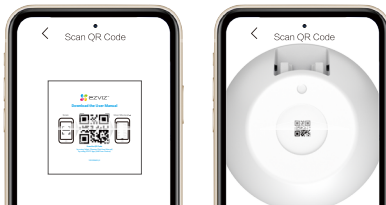

5. EZVIZ アプリウィザードに従って、EZVIZ アプリアカウントにカメラを追加します。

設置

1. microSD ™カードの取り付け (オプション)

1. カメラのカバーを取り外します。

2. microSD ™カード (別売) をカードスロットに挿入します。

3. カバーを元通りに取り付けます。



i microSD ™カードを挿入したら、使用する前に、以下の手順で EZVIZ アプリでカードを初期化してください。

1. EZVIZ アプリで、「デバイス設定」インターフェイスの「録画リスト」をタップして、SD カードのステータスを確認します。

2. microSD ™カードのステータスが未初期化と表示されている場合、タップして初期化します。その後、ステータスが使用中に変更され、動画の保存が可能になります。

2. 設置場所

- ・ 視界がクリアで遮るものがない場所を選んでください。
- ・ 壁面がカメラの重量の3倍まで耐えられる十分な強度を持っていることを確認してください。
- ・ レンズが直射日光を向いた状態でカメラを設置することはできません。
- ・ 推奨設置高度: 地面から2.5~3m (8.2~9.8ft)。

3. 設置手順

カメラは、壁面、天井、またはボールに取り付けることができます。

天井 / 壁面マウント

1. レンズから保護フィルムを剥がしてください。
2. ドリルテンプレートを清潔で平らな面に置きます。
3. (セメント天井 / 壁面の場合のみ) テンプレートにしたがってドリルでネジ穴を開け、アンカーを挿入します。
4. ネジ(PA4 × 25)でマウントブラケットを取付面に固定します。
5. カメラを取り付けブラケットに設置してください。



図 1 天井マウント



図 2 壁面マウント

ポールマウント

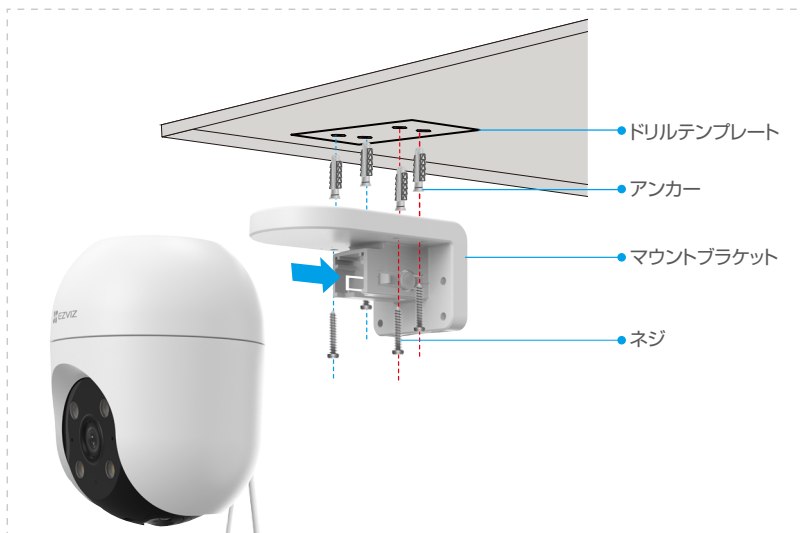
1. レンズから保護フィルムを剥がしてください。
2. フープ(別売り)を使用して、取り付けブラケットをポールに固定してください。
3. カメラを取り付けブラケットに設置してください。

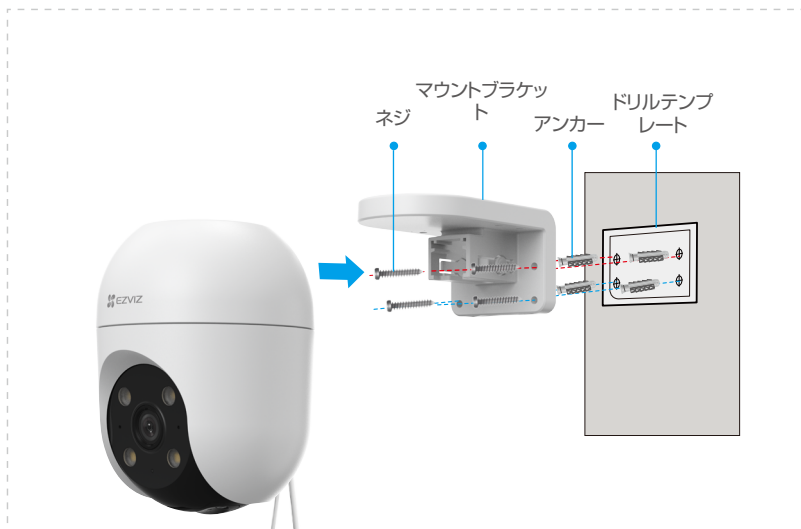

天井の取り外し

1. 親指と人差し指で、マウントブラケットの両側にある2つのバックルストレッチアームをつまんでください。
2. 下図のように、左手でマウントブラケットからカメラを取り外します。

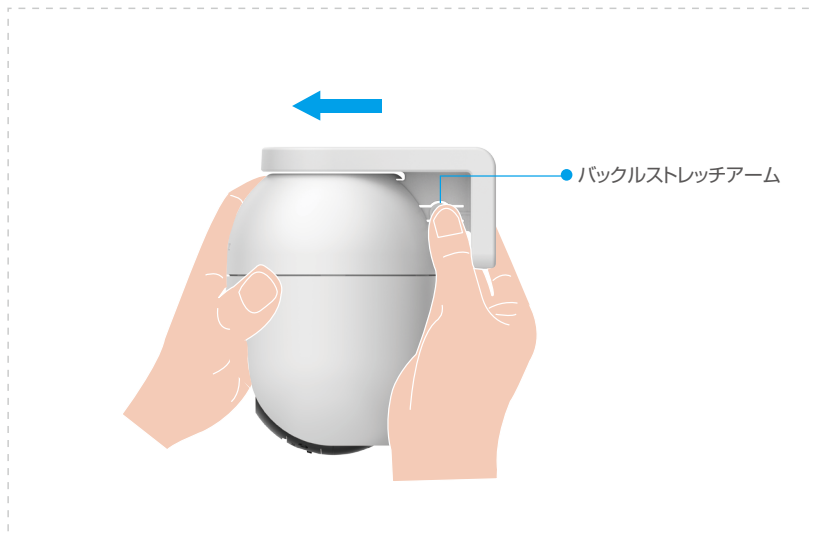

壁面 / 柱の取り外し

1. カメラを両手で持ち、両手の中指2本をカメラの両脇にあるバックルストレッチアームに当てます。
2. 取り付けブラケットからカメラを取り外す際は、以下の図のようにバックルのストレッチアームを押ししてください。

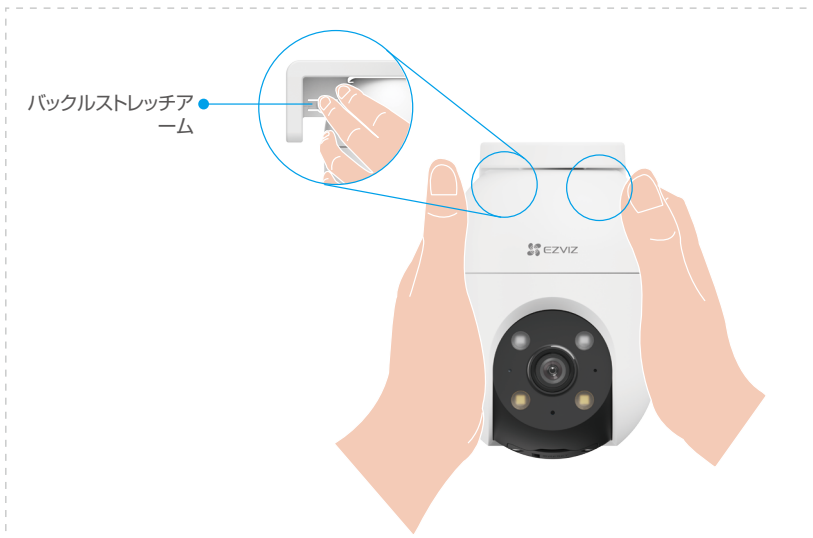

4. 防水キットの取付(オプション)

① 屋外や湿度の高い環境にカメラを取り付ける場合、防水キットを使用してください。

1. ワッシャーをカメラのイーサネットポートに挿入します。



2. A をエンドキャップ、ガスケット、ナットに通します。



3. A をカメラのイーサネットポートにねじ込みます。



4. ナット、ガスケット、エンドキャップを締め付けます。



5. ルーターの LAN ポートに B を接続します。

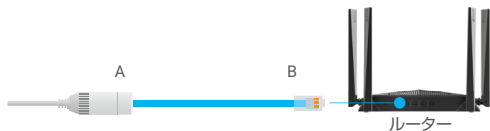

EZVIZ アプリの操作

① アプリケーションのインターフェイスは、バージョンアップに伴い変更される場合があります。インターフェイスを確認してください。

1. ライブビュー

EZVIZ アプリを起動すると、デバイスページは以下のように表示されます。

ライブ映像を確認したり、スナップショットや録画を行ったり、必要に応じて映像の解像度を選択することができます。

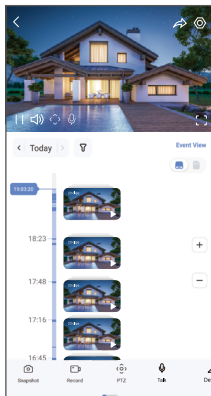

① スクリーンを左右にスワイプして、アイコンを表示します。

アイコン	説明
	共有。デバイスを共有したい相手と共有します。
	設定。デバイスの設定を表示または変更します。
	スナップショット。スナップショットを撮影します。
	録画。録画を手動で開始 / 停止します。
	PTZ。視界が広がるようにカメラを回転します。
	話す。カメラの前にいる人に話しかけるには、ここをクリックします。
	解像度。必要に応じてビデオ解像度を選択するためにタップしてください。
	スリープ。タップしてスリープモードを有効にすると、ビデオの表示が停止し、アラーム通知がオフになります。
	自動パトロール。タップして自動巡回を有効にし、ターゲットを追跡します。
	360°画像。タップすると、360度ビューの画像が撮影されます。
	アラーム。「アイコンをタップすると、デバイスが音を鳴らし点滅して侵入者を威嚇します。」
	しょうめいとう。押すと、レーザーライトがオンになり、視野が明るくなります。再度押すと、レーザーライトがオフになります。
	近くのデバイス。タップして、マルチスクリーンライブビューの利用可能な近くのデバイスを選択します。
	PiP。タップして使用中のアプリの上にビデオが表示されます。
	ヒント。デバイスに関する詳細情報を表示するにはタップしてください。
	並べ替える。上記の全機能の順序を並べ替えます。

2. インテリジェント検知

デバイスはインテリジェント検出をサポートします。以下の手順にしたがって設定してください。

1. EZVIZ アプリを開き、デバイス設定画面に移動してください。
2. 「インテリジェント検出」をタップすると、AI アルゴリズムをデバイスに有効にすることができます。
3. 特定のアルゴリズムに対して、検出エリアや感度をカスタマイズし、関連する通知を設定できます。

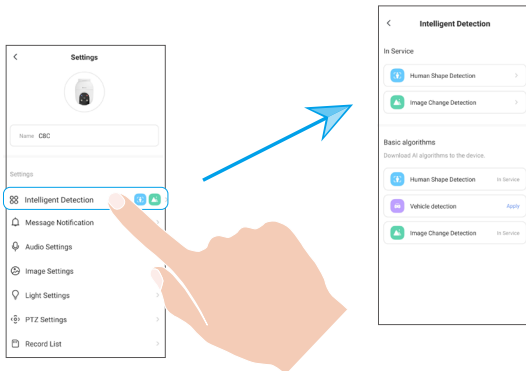

AI アルゴリズム

説明

人型検知

画像に人の形が現れるかリアルタイムで監視し、現れた場合は警報を発します。

車両検知

リアルタイムで画像内に車両が存在するかを分析し、存在する場合は警報を発します。

画像変化検知

リアルタイム画像解析によって、画像の動的な変化をタイムリーかつ包括的に報告します。画像の変化が検出されるとアラームが発生します。

1. Amazon Alexa を使用する

この手順で、Amazon Alexaを使ってEZVIZのデバイスをコントロールすることができます。プロセス中に問題が発生した場合は、トラブルシューティングを参照してください。

使用を開始する前に、以下を確認してください。

1. EZVIZ端末が、EZVIZアプリに接続されている。
2. EZVIZアプリで「ビデオ暗号化」をオフにして、デバイス設定ページの「音声」をオンにします。
3. Alexa対応デバイス（Echo Spot、Echo-Show、新型Echo-Show、Fire TV（全世代）、Fire TV stick（第2世代のみ）、Fire TV Editionスマートテレビなど）を所有している。
4. Amazon Alexaアプリがスマートデバイスにインストールされており、アカウントも作成済みである。

Amazon Alexa で EZVIZ デバイスを操作する方法:

1. Alexaアプリを開き、メニューから「スキルとゲーム」を選択します。
2. スキルとゲームの画面で「EZVIZ」と検索すると、「EZVIZ」のスキルを確認することができます。
3. EZVIZデバイスのスキルを選択し、使用を有効にするをタップします。
4. EZVIZのユーザー名とパスワードを入力し、サインインをタップします。
5. 承認ボタンをタップして、AlexaのEZVIZアカウントへのアクセスを許可してAlexaがEZVIZデバイスをコントロールできるように設定します。
6. 「EZVIZが正常にリンクされました」と表示されるので、デバイスの検出をタップして、AlexaにすべてのEZVIZデバイスを検出させます。
7. Alexaアプリのメニューに戻り、「デバイス」を選択すると、デバイスの下にすべてのEZVIZデバイスが表示されます。

音声コマンド

Alexaアプリの「スマートホーム」メニュー、またはAlexaの音声コントロール機能を使って、新しいスマートデバイスを検出します。

デバイスが検出された場合、当該デバイスを音声でコントロールすることができます。Alexaに簡単なコマンドを話しかけてみてください。

- ① 例えば、次のようにデバイス名を話しかけてみます:「xxxx のカメラを表示」と話しかけることで、EZVIZ アプリ内の変更を行うことができます。デバイスの名前を変更するたびに、再びデバイスを検出させ、名前を更新させる必要があります。

トラブルシューティング

Alexaがデバイスを検出しない場合、どうすればいいですか？

インターネット接続に問題がないかどうか、確認してください。

スマートデバイスを再起動し、Alexaで再検出してみてください。

Alexaでデバイスのステータスが「オフライン」となっているのはなぜですか？

デバイスがネットワークから切断されている可能性があります。スマートデバイスを再起動し、Alexaで再検出してみてください。

ルーターがインターネットに接続されているかどうかを確認して、もう一度お試しください。

- ① Amazon Alexa が利用可能な国の詳細については、Amazon Alexa の公式サイトをご覧ください。

2. Google Assistant を使用する

Google Assistant を使って、Google Assistant の音声コマンドにより、EZVIZ 端末を起動してライブ視聴することができます。

以下の端末とアプリが必要です：

1. 動作するEZVIZアプリ。
2. EZVIZアプリで「ビデオ暗号化」をオフにして、デバイス設定 ページの「音声」をオンにします。
3. 動作するChromecastが接続されているテレビ。
4. スマートフォン上のGoogle Assistantアプリ。

使用を開始する前に、以下の手順にしたがってください。

1. EZVIZデバイスを設定し、アプリで正常に動作することを確認します。
2. App StoreまたはGoogle Play™からGoogle Homeアプリをダウンロードし、Googleアカウントにログインします。
3. マイホーム画面で左上の「+」をタップし、メニューリストから「デバイスの設定」を選択して、設定画面に移動します。
4. 「Googleと連携する」をタップして「EZVIZ」と検索すると、「EZVIZ」のスキルが表示されます。
5. EZVIZのユーザー名とパスワードを入力し、サインインをタップします。
6. 承認ボタンをタップして、GoogleのEZVIZアカウントへのアクセスを許可してGoogleがEZVIZデバイスをコントロールできるように設定します。
7. 「アプリに戻る」をタップします。
8. 上記の手順で認証を完了させます。同期が完了すると、EZVIZサービスがサービス一覧の下に表示されます。EZVIZアカウントの下にある互換性のあるデバイスのリストを見るには、EZVIZサービスのアイコンをタップしてください。
9. では、いくつかのコマンドを試してみましょう。システムの設定時に作成したカメラの名前を使います。

ユーザーは、デバイスを単一のエンティティとして、またはグループとして管理することができます。ルームにデバイスを追加することで、ユーザーは1つのコマンドでデバイスのグループを同時に管理することができます。

詳細はリンク先を参照してください。

<https://support.google.com/googlehome/answer/7029485?co=GENIE.Platform%3DAndroid&hl=en>

FAQ

- Q: アプリ上でカメラがオフラインになった場合、録画記録は継続されますか。
- A: カメラの電源が入っていてもインターネットに接続されていない場合ローカル録画は継続されますがクラウド録画は停止します。カメラの電源を切ると、どちらのビデオ録画も停止します。
- Q: 誰も映っていないのにアラームが鳴るのはなぜですか。
- A: 検知感度の下限値を設定します。なお、車両や動物もトリガーソースとなっていることにご留意ください。
- Q: カメラがオンラインになっているときに、携帯電話がアラーム確認を受信できません。
- A: 1. EZVIZ アプリが携帯電話で起動しており、関連する検出通知が有効になっていることを確認してください。
2. Android システムでは、アプリがバックグラウンドで起動していることを確認し、iOS では、「設定 -> 通知」でプッシュ通知機能を有効にしてください。
3. それでもアラーム通知が表示されない場合、リセットボタンを約 5 秒間長押ししてカメラの設定を復元してください。
- Q: ライブ ビューや再生が失敗しました。
- A: ネットワークが確実に接続されていることを確認してください。ライブ ビューの表示には十分な帯域幅が必要です。ビデオを最新の状態に更新するか、ネットワークを変更して再試行してみることもできます。

 デバイスのさらなる詳細については、www.ezviz.com/jp を参照してください。

ビデオ製品使用イニシアチブ

親愛なる EZVIZ ユーザーたち:

テクノロジーは私たちの生活全般に影響を与えています。将来を見据えたテクノロジー企業として、私たちは技術が効率と生活の質を向上させる役割をますます認識しています。同時に、その不適切な使用がもたらす潜在的な害についても認識しています。例えば、映像製品は現実的で完全かつ明確な画像を記録できるため、事実を表現する上で大きな価値を持ちます。しかしながら、映像記録の不適切な配布、使用、および/または処理は、他人のプライバシーや正当な権利・利益を侵害する可能性があります。

EZVIZ は善意を目的とした技術の革新を目指し、本書では、すべてのユーザーがビデオ製品を適切かつ責任を持って使用することを強く推奨し、これによって、関連する慣行や使用が、適用法規に準拠し、個人の利益や権利を尊重し、社会的道徳性を促進する積極的な環境を共同で創造することを目指します。

以下に、EZVIZ のイニシアチブをご確認ください。

1. 各個人は合理的なプライバシーの期待を有しており、映像製品の使用はそのような合理的な期待と矛盾すべきではありません。したがって、公共の場にビデオ製品を設置する際には、監視範囲を明確にする警告通知を適切かつ効果的な方法で表示する必要があります。非パブリックエリアについては、利害関係者の同意を得た上でのみ映像製品を設置すること、他者の知らないうちに非常に見えにくい映像製品を設置しないことを含め、関係者の権利利益を慎重に評価するものとする。
2. ビデオ製品は、特定の時間と空間内での実際の活動を客観的に記録します。ユーザーは、自身をビデオ製品で保護する際に、他人の肖像権、プライバシー、その他の法的権利を侵害しないよう、あらかじめこの範囲に関わる人物と権利を合理的に特定する必要があります。お使いのカメラで音声録画機能を有効にすると、会話を含む音声は監視範囲内でキャプチャーされます。音声録画機能をオンにする前に、必要性と合理性を十分に理解するために、監視範囲内の潜在的な音源に関する包括的な評価を強く推奨します。
3. ビデオ製品は、使用中にユーザーの選択した製品機能に基づき、実際のシーンから音声や視覚データ(顔画像などの生体情報を含む可能性あり)を継続的に生成します。このようなデータは、利用または処理して使用することが可能です。ビデオ製品はあくまで技術的なツールであり、データの合法的かつ適切な使用を導く法的・道徳的基準を人間的に実践することはできません。重要なのは、生成されたデータを管理使用する人々の方法と目的です。したがって、データ管理者は適用される法令を厳守するだけでなく、国際条約、道徳基準、文化的規範、公序良俗などの非強制ルールも十分に尊重する必要があります。また、プライバシーや肖像権等の合理的な利益を保護することを常に優先すべきである。
4. ビデオ製品によって継続的に生成される映像データには、さまざまな関係者の権利や価値その他の要求が含まれています。したがって、データセキュリティを確保し、製品を悪意のある侵入から守ることが非常に重要です。すべてのユーザーおよびデータ管理者は、製品とデータのセキュリティを最大限に高め、データ漏洩、不適切な開示または誤用を避けるため、アクセス制御の設定、ビデオ製品が接続される適切なネットワーク環境の選択、ネットワークセキュリティの確立と継続的な最適化を含むただしこれらに限定されない)すべての合理的かつ必要な措置を講じるものとし、ます。
5. ビデオ製品は社会の安全性向上に大きく貢献しており、日常生活のさまざまな面で引き続き積極的な役割を果たすと信じています。これらの製品を悪用して人権を侵害したり違法な活動を行ったりするいかなる試みも技術革新と製品開発の価値の本質に反します。すべてのユーザーがビデオ製品の使用を評価および監視するための方法や規則を確立するようお勧めし、これらの製品が常に正しく、慎重に、善意をもって使用されることを保証します。